

GALPER
SISTEMAS DE PERSIANAS

GUÍAS DE PERSIANA
ALUMINIO Y PVC

BLIND GUIDES
ALUMINIUM & PVC

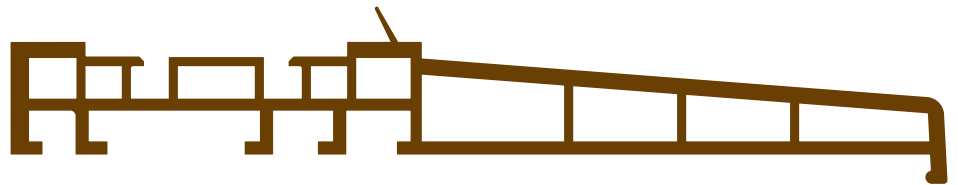
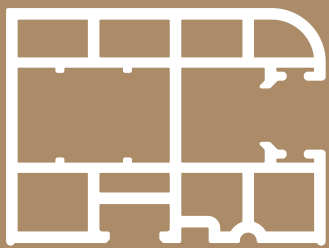

DESCRIPCIÓN DE LA ACTIVIDAD / ACTIVITY DESCRIPTION

Empresa dedicada a la fabricación de persianas enrollables a medida en pvc y aluminio, aisladas térmica y acústicamente. También fabrica persianas y cierres enrollables de seguridad en aluminio y acero para todo tipo de usos.

Siendo los productos que se comercializan:

- Lamas, guías de persiana, cajones, testeros y otros accesorios para persianas.
- Sistemas de elevación y apertura mecánica y automática, centralizaciones y sistemas de mando vía radio.
- Puertas plegables y revestimientos para techos y paredes.
- Sistemas de control solar, venecianas, mosquiteras etc...

Company dedicated to the manufacture of custom blinds in pvc and aluminium, thermally and acoustically insulated. It also manufactures rolling shutters and blinds closure in aluminium and steel for all types of uses.

Being the products commercialized:

- Slats, blind guides, boxes, end caps and other accessories for blinds.*
- Lifting systems and mechanical and automatic opening, centralization and control systems via radio.*
- Folding doors and ceiling and wall coatings.*
- Solar control systems, venetian blinds, mosquito nets, etc...*

GRUPO EMPRESARIAL / BUSINESS GROUP

El **GRUPO ALUMISAN** está formado por seis empresas dedicadas directa o indirectamente a la industria derivada del aluminio. Un conjunto de empresas especializadas con más de veinte años de experiencia, que interactúan entre sí para ofrecer un servicio global y mejorado para los profesionales de los sectores industrial y de la construcción.

SISTEMAS ALUMISAN: Almacén de perfiles y chapas aluminio.

GALPER: Fábrica de persianas.

ALUMISAN ASISTENCIA: Montaje y mantenimiento de elementos de control solar y accesos.

MECANIZADOS METÁLICOS: Transformación de chapa y paneles para fachadas.

DISCOGA: Suministro industrial y gases técnicos.

DECOLAP: Recubrimiento con lámina de pvc sobre aluminio, acero, dm y pvc.

Gracias a la innovación y los rigurosos controles de calidad, se cuenta con gran especialización en la fabricación y montaje de sistemas de cerramientos de fachadas, instalaciones de control solar y acceso residencial, recubrimientos, productos especiales, sistemas de mecanizado y maquinaria para dar una respuesta integral a las necesidades de nuestros clientes.

*The **GRUPO ALUMISAN** is forming by six companies, dedicated directly or indirectly to the aluminium industry. Group of specialized companies with more than twenty years of experience, that interacting to provide a global and improved service to professionals in the industrial and construction sectors.*

***SISTEMAS ALUMISAN:** Warehouse of aluminium profiles and sheets.*

***GALPER:** Blinds factory.*

***ALUMISAN ASISTENCIA:** Installation and maintenance of solar control elements and accesses.*

***MECANIZADOS METÁLICOS:** Processing of sheet and panels for facades.*

***DISCOGA:** Industrial supply and technical gases.*

***DECOLAP:** Coating pvc film on aluminium, steel, mdf and pvc.*

Through innovation and strict quality control, we have great expertise in the manufacture and assembly of façade cladding systems, installation of solar control and residential access, coatings, specialty products, machining systems and equipment to provide a comprehensive response to the needs of our customers.

ÍNDICE / INDEX

INTRODUCCIÓN.....	3INTRODUCTION
GUÍAS DE ALUMINIO.....	5ALUMINIUM GUIDES
GUÍAS DE PVC.....	23PVC GUIDES
DELEGACIONES Y CRÉDITOS.....	38DELEGATIONS AND CREDITS

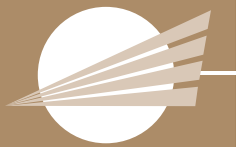

**GUÍAS DE PERSIANAS
ALUMINIO**

*BLIND GUIDES
ALUMINIUM*

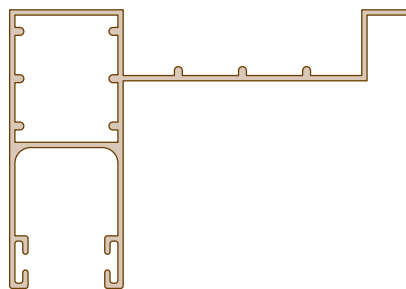
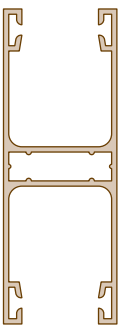
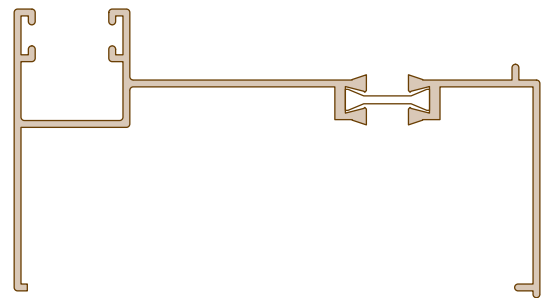

REF. 1060

ESCALA
SCALE 1:1

GUÍA BURLETE / UNSEALED GUIDE

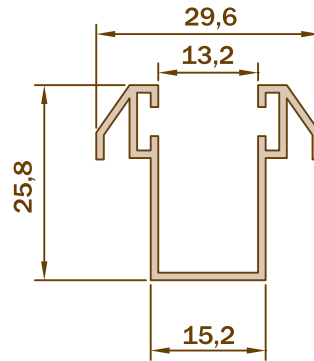

REF. 5211

ESCALA
SCALE 1:1

GUÍA BURLETE 521 / 521 UNSEALED GUIDE

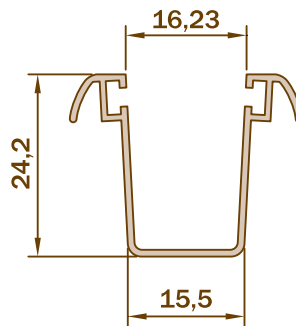

REF. 7890

ESCALA
SCALE 1:1

GUÍA BURLETE SIN ALETAS / UNSEALED GUIDE WITHOUT WINGS

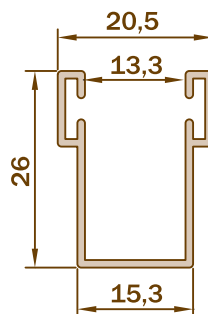

NOTA: Todas las medidas se muestran en mm y están sujetas a tolerancias de fabricación. Para otras dimensiones y modelos no dude en consultarnos.
NOTE: All measurements shown are in mm and are dependent of manufacturing tolerances. For other options and patterns, please contact us.

REF. 2980

 ESCALA
 SCALE 1:1

GUÍA EN "U" DE 20x20 / 20x20 "U" GUIDE

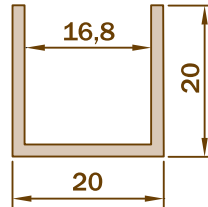
REF. 0S25

 ESCALA
 SCALE 1:1

GUÍA S-25 / S-25 GUIDE

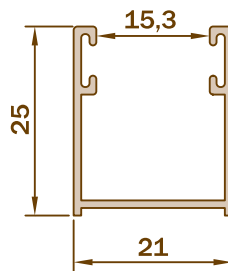
REF. 0S36

 ESCALA
 SCALE 1:1

GUÍA S-36 / S-36 GUIDE

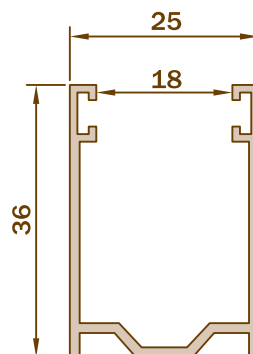

NOTA: Todas las medidas se muestran en mm y están sujetas a tolerancias de fabricación. Para otras dimensiones y modelos no dude en consultarnos.
NOTE: All measurements shown are in mm and are dependent of manufacturing tolerances. For other options and patterns, please contact us.

REF. HD60

ESCALA
SCALE 1:1

GUÍA CENTRAL HD60 / *CENTRAL GUIDE HD60*

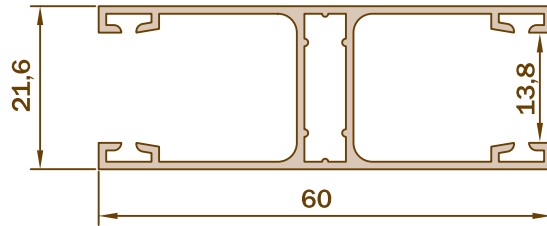

REF. 6030

ESCALA
SCALE 1:1

GUÍA CENTRAL 60x30 / *CENTRAL GUIDE 60x30*

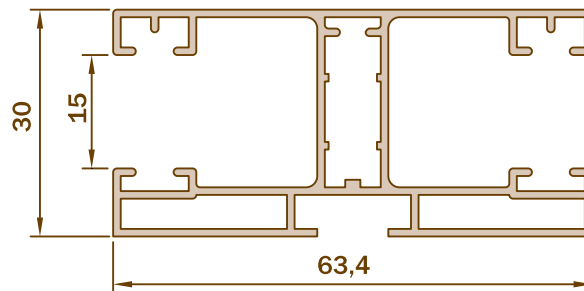

NOTA: Todas las medidas se muestran en mm y están sujetas a tolerancias de fabricación. Para otras dimensiones y modelos no dude en consultarnos.
NOTE: All measurements shown are in mm and are dependent of manufacturing tolerances. For other options and patterns, please contact us.

REF. 1677

 ESCALA
 SCALE 1:1

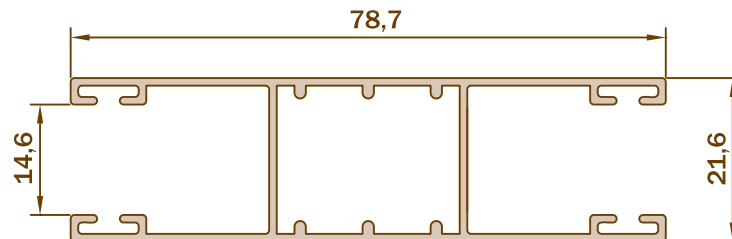
 GUÍA CENTRAL 79 SIN ALETA / *CENTRAL GUIDE 79 WITHOUT WING*

REF. 3521

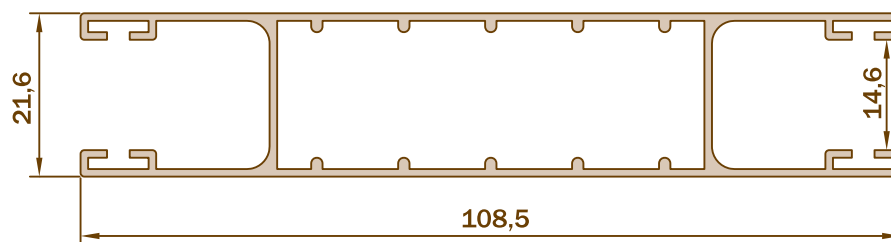
 ESCALA
 SCALE 1:1

 GUÍA CENTRAL 109 SIN ALETA / *CENTRAL GUIDE 109 WITHOUT WING*

NOTA: Todas las medidas se muestran en mm y están sujetas a tolerancias de fabricación. Para otras dimensiones y modelos no dude en consultarnos.
NOTE: All measurements shown are in mm and are dependent of manufacturing tolerances. For other options and patterns, please contact us.

REF. 3514

ESCALA
SCALE 1:1

GUÍA CENTRAL 110 CON ALETA / *CENTRAL GUIDE 110 WITH WING*

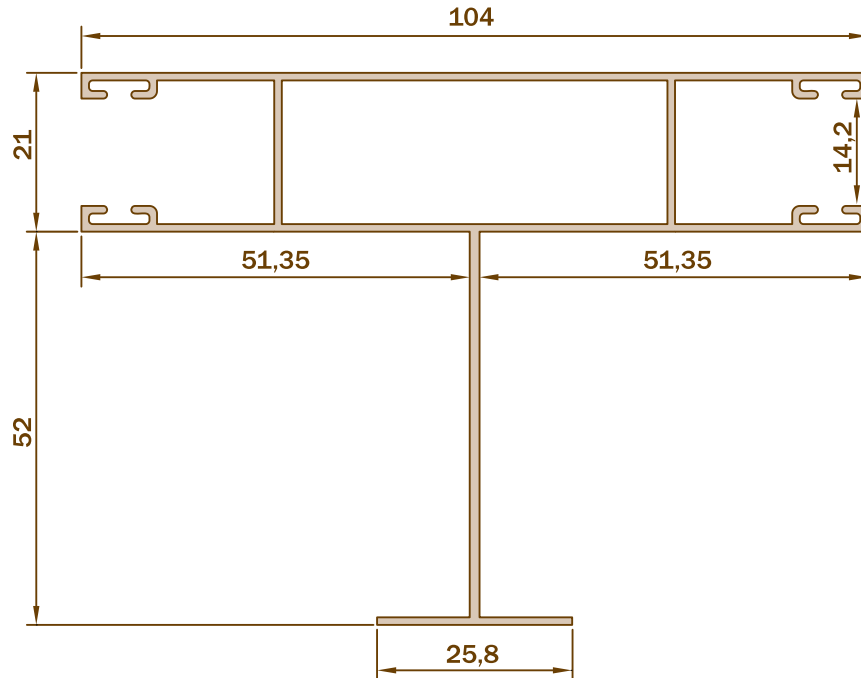

REF. 2553

ESCALA
SCALE 1:1

GUÍA SIN ALETA / *GUIDE WITHOUT WING*

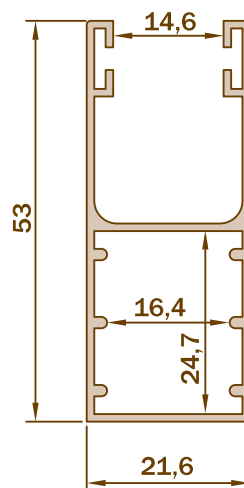

NOTA: Todas las medidas se muestran en mm y están sujetas a tolerancias de fabricación. Para otras dimensiones y modelos no dude en consultarnos.
NOTE: All measurements shown are in mm and are dependent of manufacturing tolerances. For other options and patterns, please contact us.

REF. 3248

ESCALA
SCALE 1:1

GUÍA 618 DELANTE / FRONT GUIDE 618

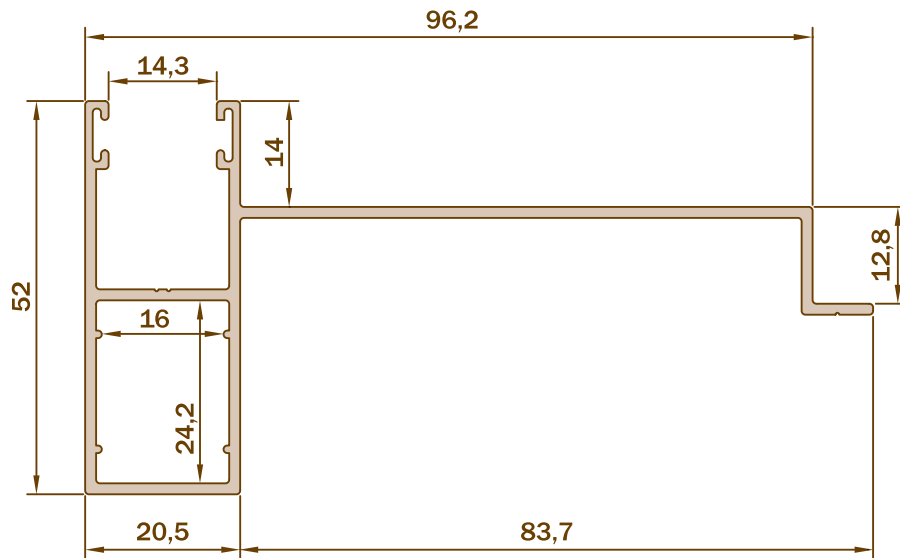

REF. 3958

ESCALA
SCALE 1:1

GUÍA 963 DELANTE / FRONT GUIDE 963

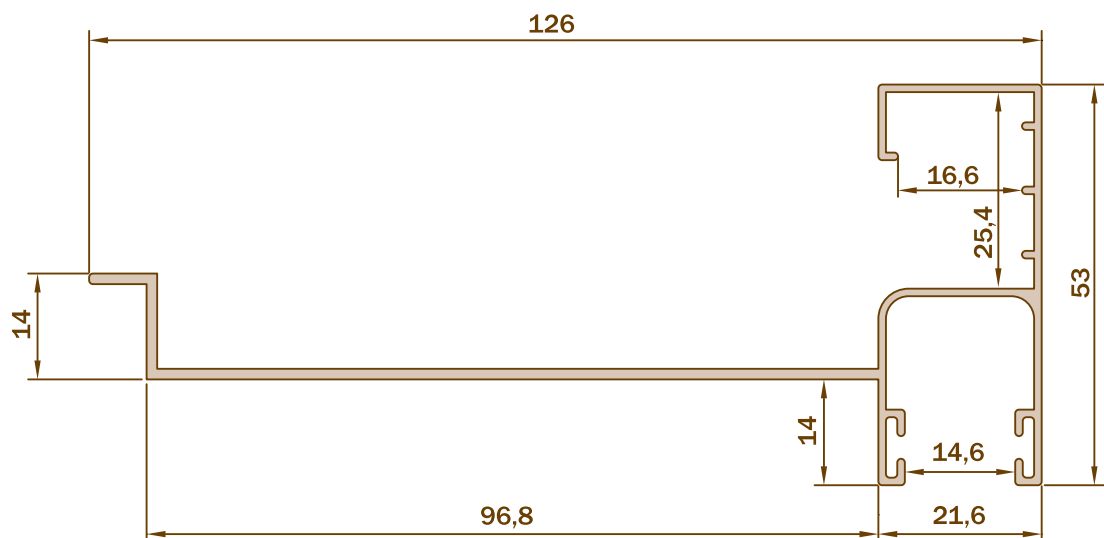

NOTA: Todas las medidas se muestran en mm y están sujetas a tolerancias de fabricación. Para otras dimensiones y modelos no dude en consultarnos.
NOTE: All measurements shown are in mm and are dependent of manufacturing tolerances. For other options and patterns, please contact us.

REF. 2882

ESCALA
SCALE 1:1

GUÍA 963 DETRÁS / *BEHIND GUIDE 963*

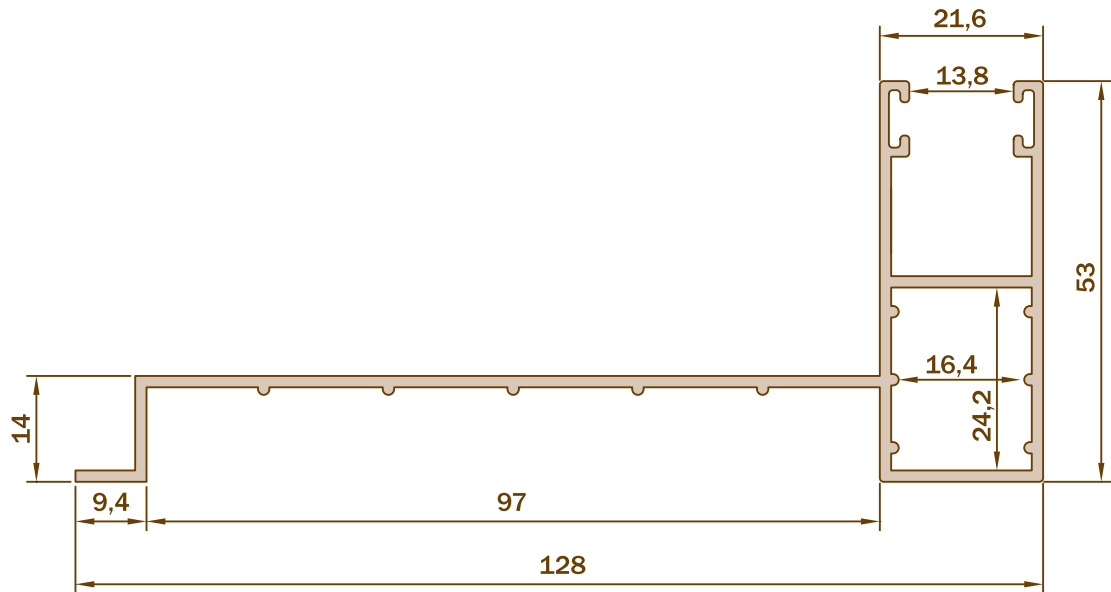

REF. 3092

ESCALA
SCALE 1:1

GUÍA 618 DETRÁS / *BEHIND GUIDE 618*

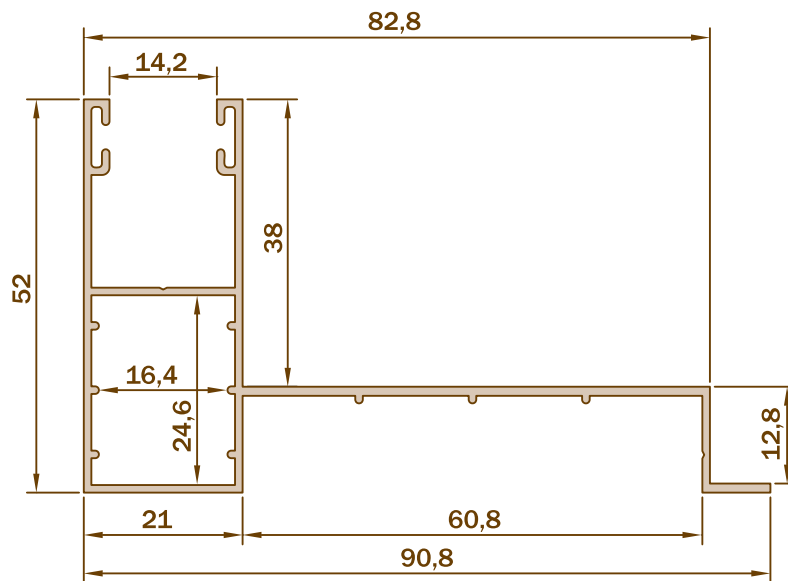

NOTA: Todas las medidas se muestran en mm y están sujetas a tolerancias de fabricación. Para otras dimensiones y modelos no dude en consultarnos.
NOTE: All measurements shown are in mm and are dependent of manufacturing tolerances. For other options and patterns, please contact us.

REF. 3957

 ESCALA
 SCALE 1:1

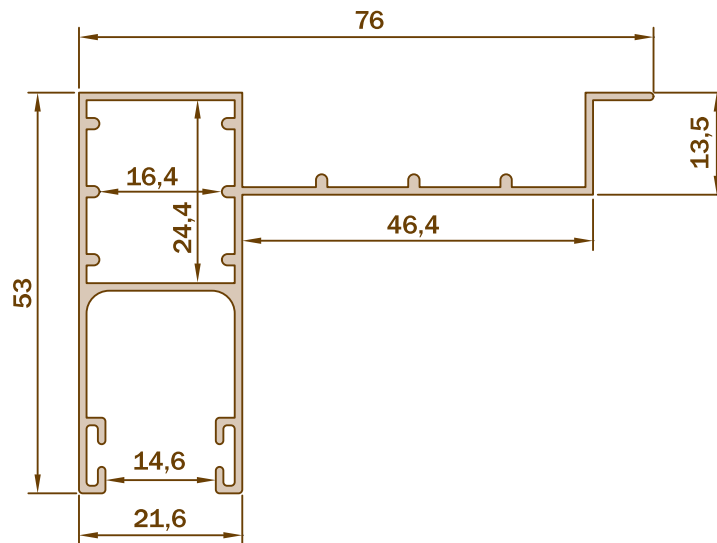
GUÍA 520 DETRÁS / BEHIND GUIDE 520

REF. 4752

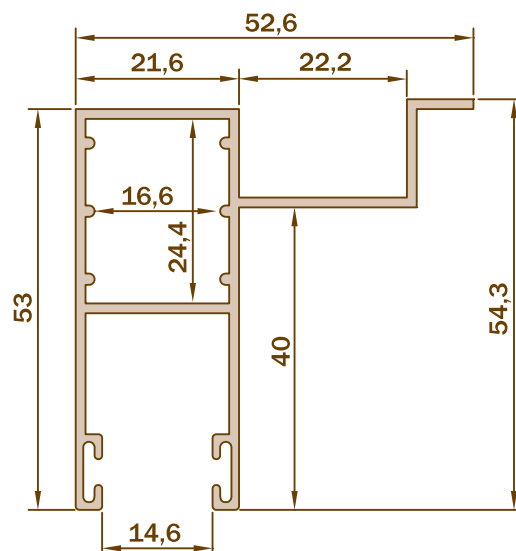
 ESCALA
 SCALE 1:1

GUÍA 33 DETRÁS / BEHIND GUIDE 33

NOTA: Todas las medidas se muestran en mm y están sujetas a tolerancias de fabricación. Para otras dimensiones y modelos no dude en consultarnos.
NOTE: All measurements shown are in mm and are dependent of manufacturing tolerances. For other options and patterns, please contact us.

REF. OS68

ESCALA
SCALE 1:1

GUÍA S-6,8 / S-6,8 GUIDE

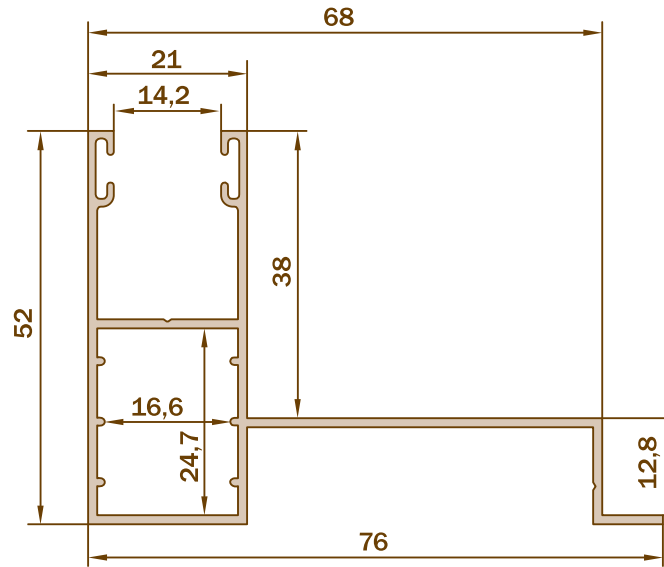

REF. OS10

ESCALA
SCALE 1:1

GUÍA S-10 / S-10 GUIDE

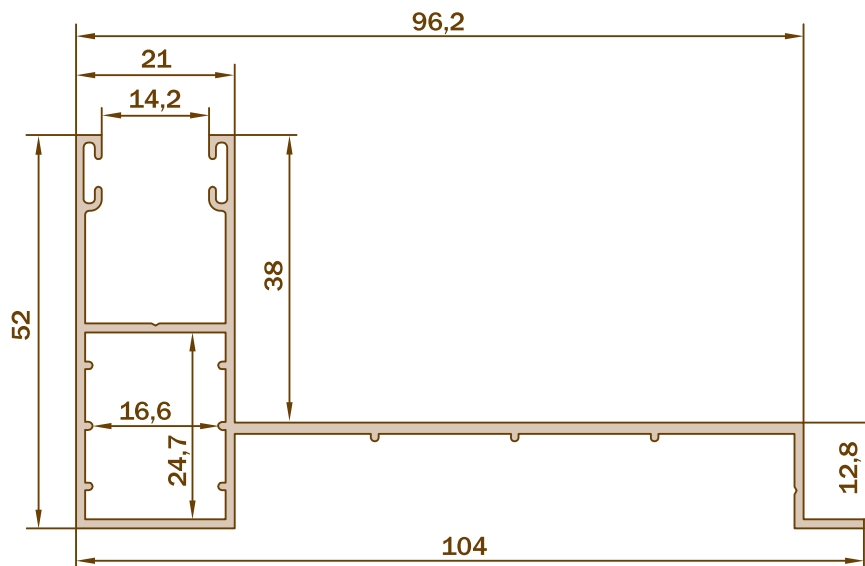

NOTA: Todas las medidas se muestran en mm y están sujetas a tolerancias de fabricación. Para otras dimensiones y modelos no dude en consultarnos.
NOTE: All measurements shown are in mm and are dependent of manufacturing tolerances. For other options and patterns, please contact us.

REF. 0E47

ESCALA
SCALE 1:1

GUÍA E-4,7 / E-4,7 GUIDE

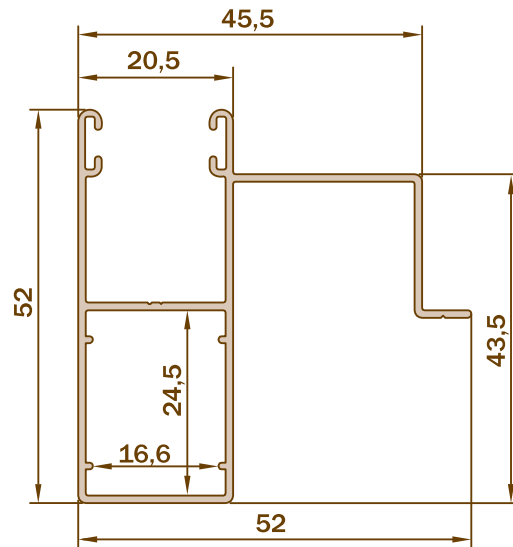

REF. 0E68

ESCALA
SCALE 1:1

GUÍA E-6,8 / E-6,8 GUIDE

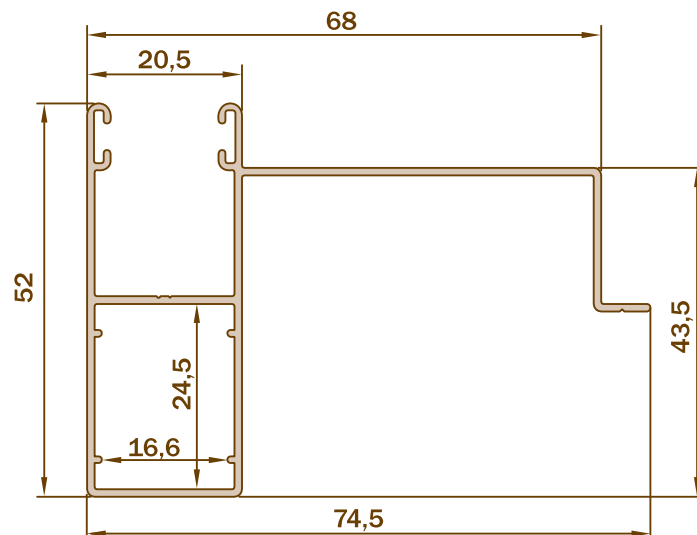

NOTA: Todas las medidas se muestran en mm y están sujetas a tolerancias de fabricación. Para otras dimensiones y modelos no dude en consultarnos.
NOTE: All measurements shown are in mm and are dependent of manufacturing tolerances. For other options and patterns, please contact us.

REF. 0E10

ESCALA
SCALE 1:1

GUÍA E-10 / E-10 GUIDE

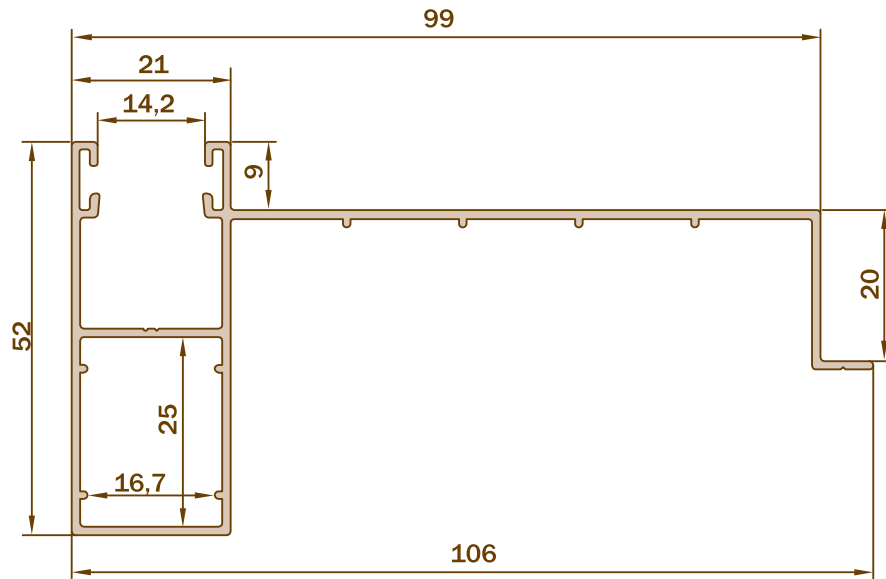

REF. 5716

ESCALA
SCALE 1:1

GUÍA HSL 25 PEQUEÑA / HSL 25 SMALL GUIDE

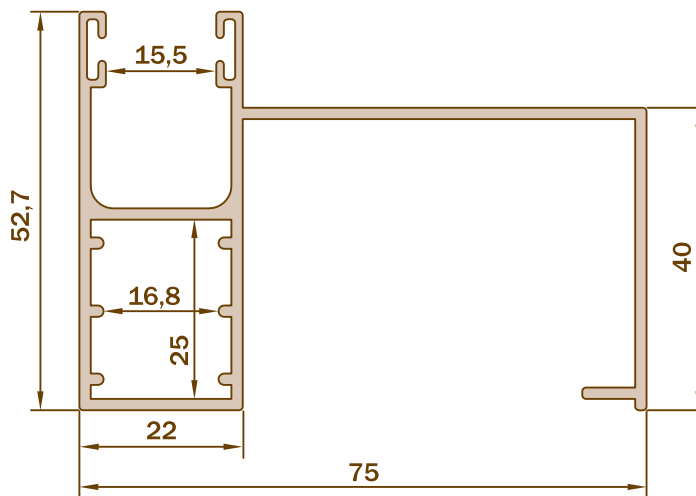

NOTA: Todas las medidas se muestran en mm y están sujetas a tolerancias de fabricación. Para otras dimensiones y modelos no dude en consultarnos.
NOTE: All measurements shown are in mm and are dependent of manufacturing tolerances. For other options and patterns, please contact us.

REF. 3116

 ESCALA
 SCALE 1:1

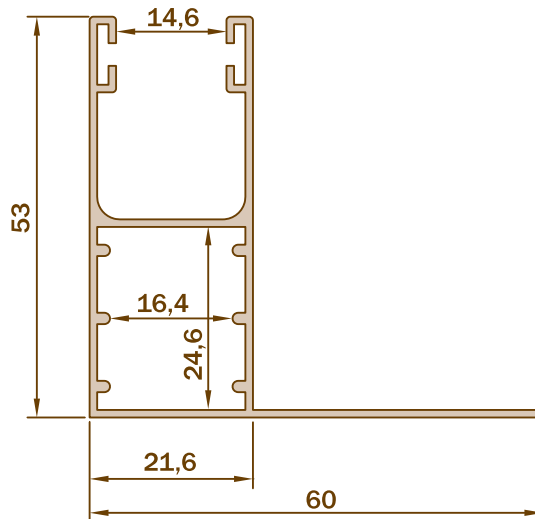
GUÍA CON ALETA 60 / GUIDE WITH WING 60

REF. 1993

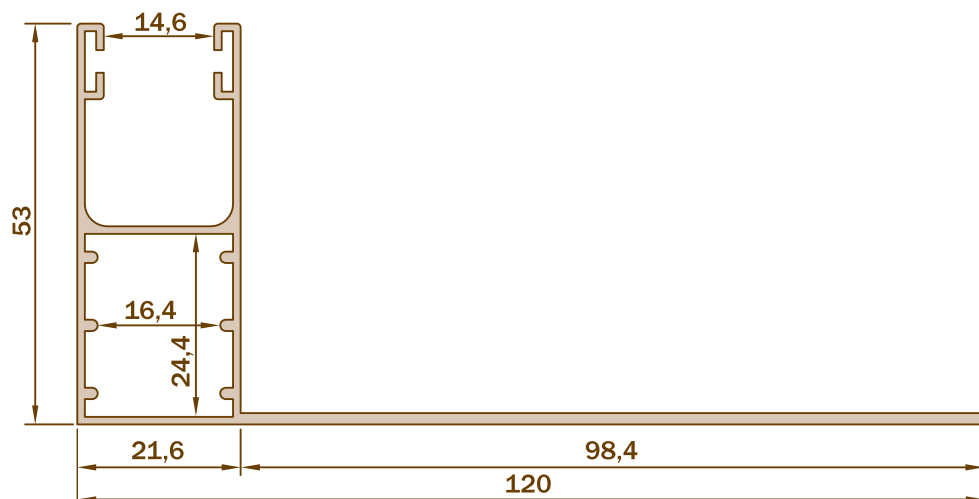
 ESCALA
 SCALE 1:1

GUÍA CON ALETA 120 / GUIDE WITH WING 120

NOTA: Todas las medidas se muestran en mm y están sujetas a tolerancias de fabricación. Para otras dimensiones y modelos no dude en consultarnos.
NOTE: All measurements shown are in mm and are dependent of manufacturing tolerances. For other options and patterns, please contact us.

REF. 3190

ESCALA
SCALE 1:1

GUÍA CON ALETA CENTRAL 118 / *GUIDE WITH CENTRAL WING 118*

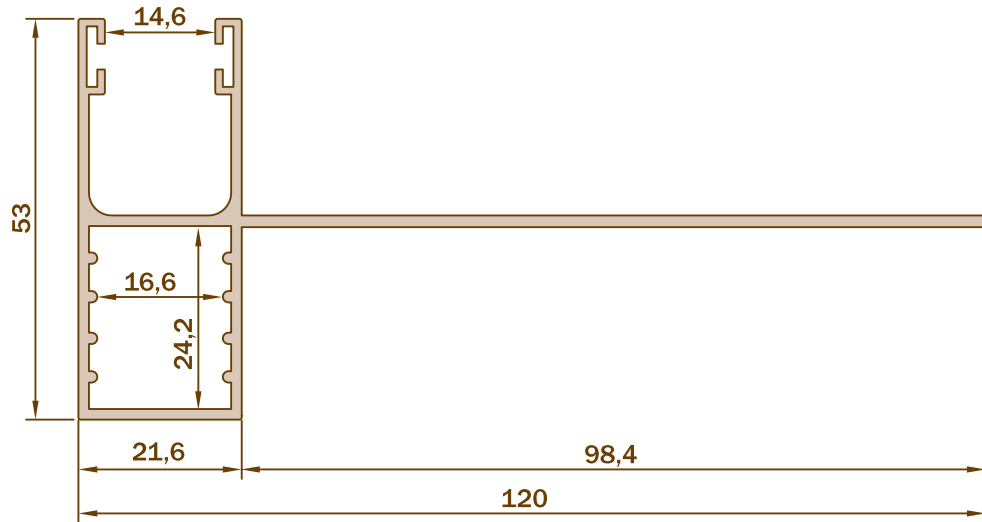

REF. 9076

ESCALA
SCALE 1:1

GUÍA ROTURA PUENTE TÉRMICO 100 / *THERMAL BRIDGE BREAK GUIDE 100*

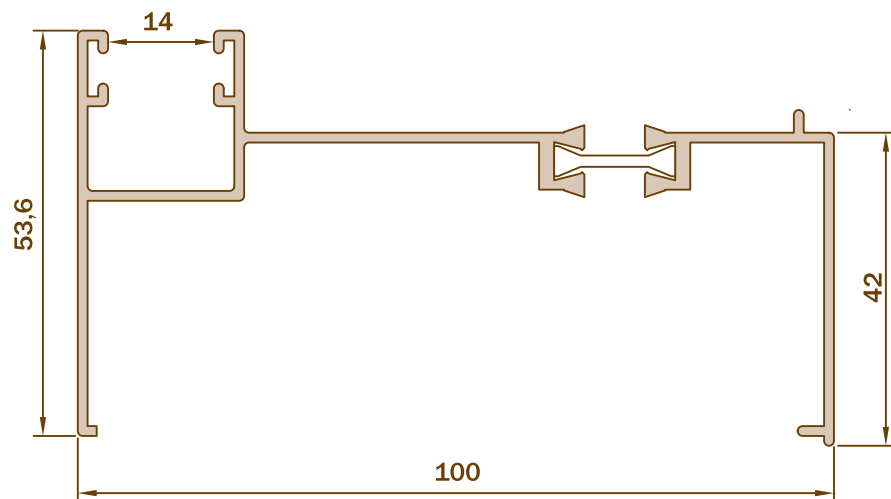

NOTA: Todas las medidas se muestran en mm y están sujetas a tolerancias de fabricación. Para otras dimensiones y modelos no dude en consultarnos.
NOTE: All measurements shown are in mm and are dependent of manufacturing tolerances. For other options and patterns, please contact us.

REF. 3055

 ESCALA
 SCALE 1:1

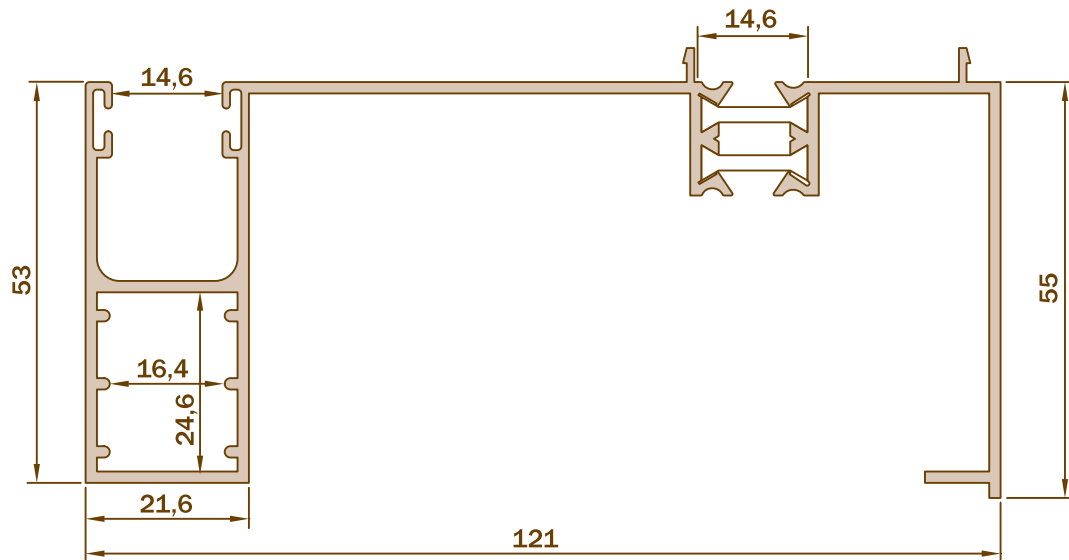
GUÍA ROTURA PUENTE TÉRMICO 120 / THERMAL BRIDGE BREAK GUIDE 120

REF. 9030

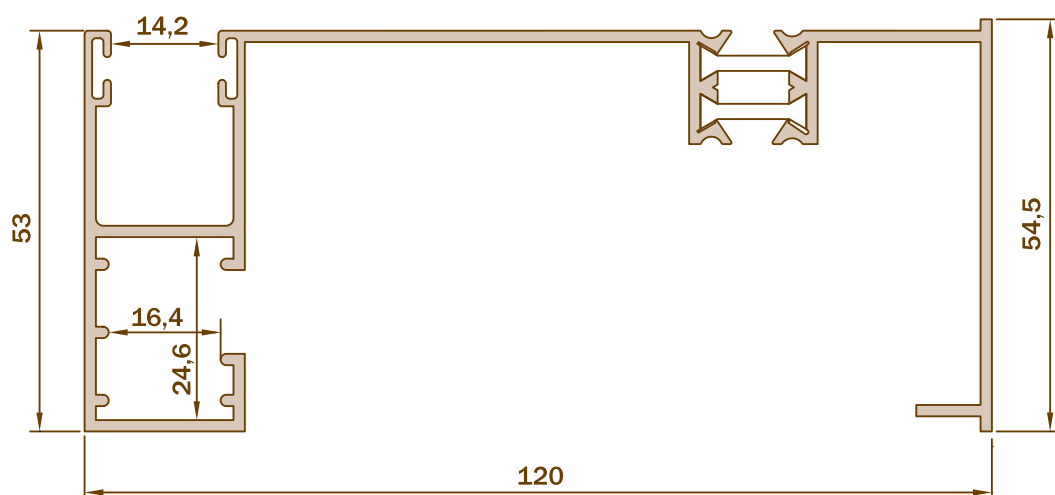
 ESCALA
 SCALE 1:1

GUÍA ROTURA PUENTE TÉRMICO 120 / THERMAL BRIDGE BREAK GUIDE 120

NOTA: Todas las medidas se muestran en mm y están sujetas a tolerancias de fabricación. Para otras dimensiones y modelos no dude en consultarnos.
NOTE: All measurements shown are in mm and are dependent of manufacturing tolerances. For other options and patterns, please contact us.

REF. 1901

ESCALA
SCALE 1:1

GUÍA EMPOTRAR RECOGEDOR ABIERTA 155 / WALL EMBEDDED GUIDE PICKUP OPEN 155

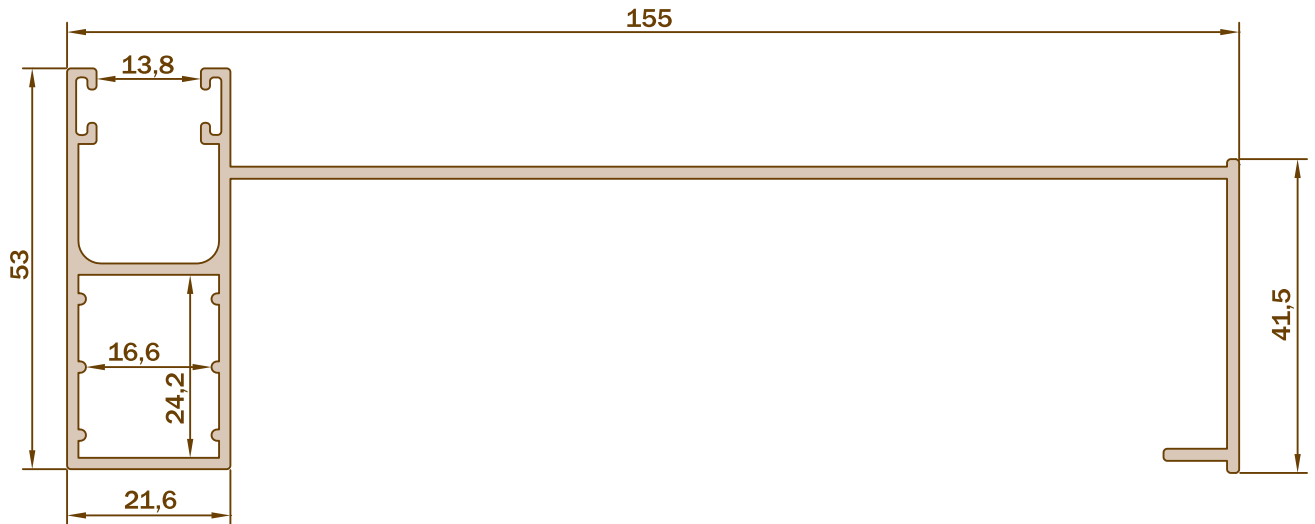

REF. 1902

ESCALA
SCALE 1:1

GUÍA EMPOTRAR RECOGEDOR ABIERTA 185 / WALL EMBEDDED GUIDE PICKUP OPEN 185

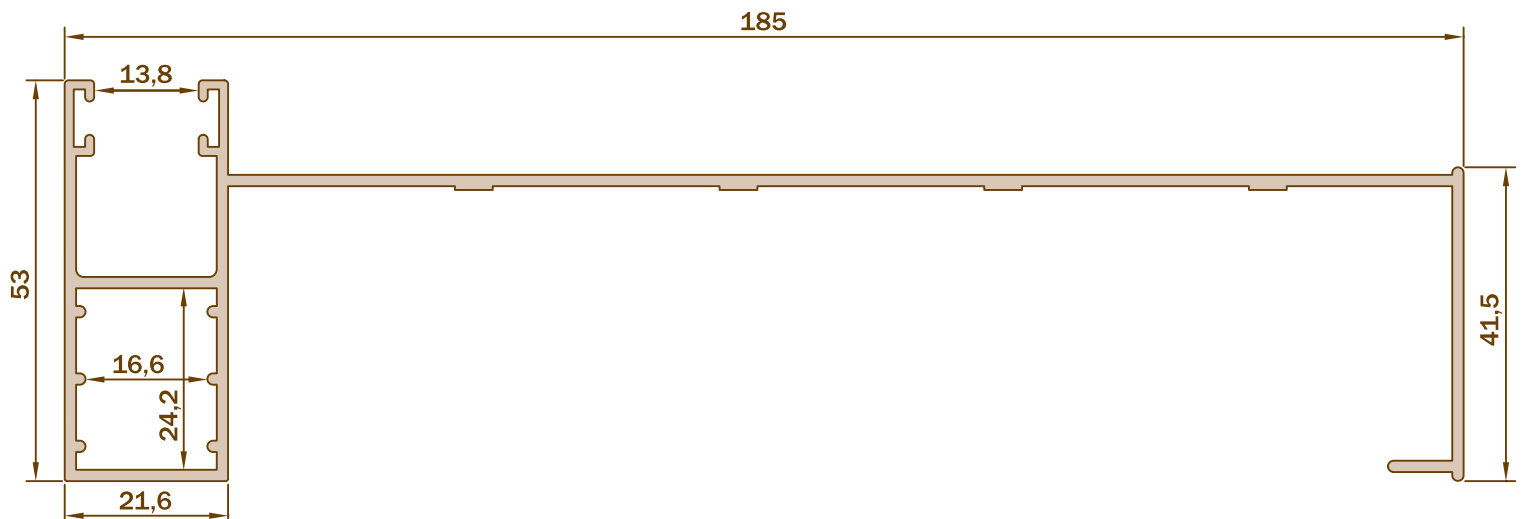

NOTA: Todas las medidas se muestran en mm y están sujetas a tolerancias de fabricación. Para otras dimensiones y modelos no dude en consultarnos.
NOTE: All measurements shown are in mm and are dependent of manufacturing tolerances. For other options and patterns, please contact us.

REF. 4037

 ESCALA
 SCALE 1:1

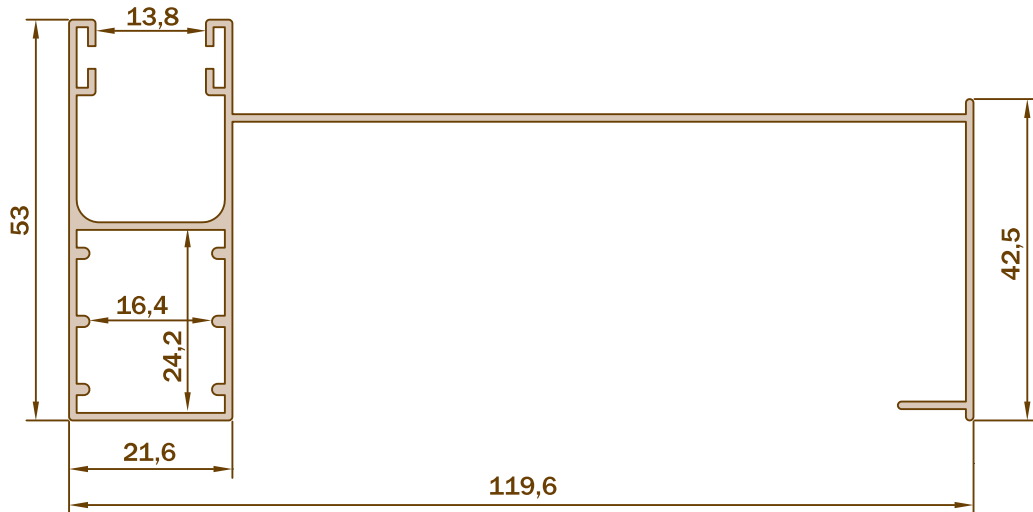
GUÍA EMPOTRAR RECOGEDOR ABIERTA / WALL EMBEDDED GUIDE PICKUP OPEN

REF. 4480

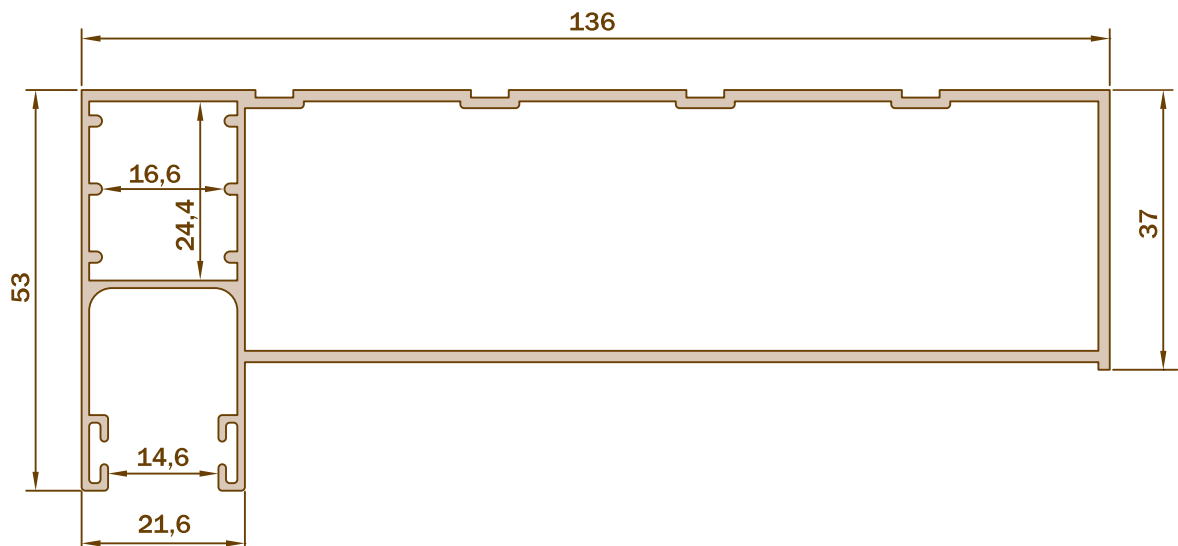
 ESCALA
 SCALE 1:1

GUÍA EMPOTRAR RECOGEDOR CERRADA / WALL EMBEDDED GUIDE PICKUP CLOSE

NOTA: Todas las medidas se muestran en mm y están sujetas a tolerancias de fabricación. Para otras dimensiones y modelos no dude en consultarnos.
NOTE: All measurements shown are in mm and are dependent of manufacturing tolerances. For other options and patterns, please contact us.



**GUÍAS DE PERSIANAS
PVC**

*BLIND GUIDES
PVC*

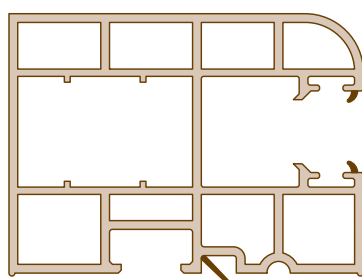
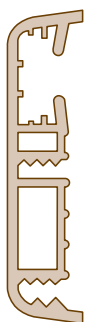
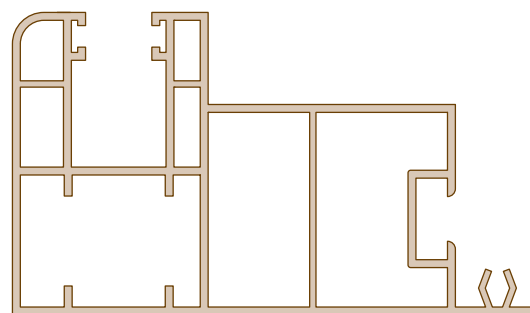

REF. 1396

ESCALA
SCALE 1:1

GUÍA PVC 45x55 / PVC GUIDE 45x55

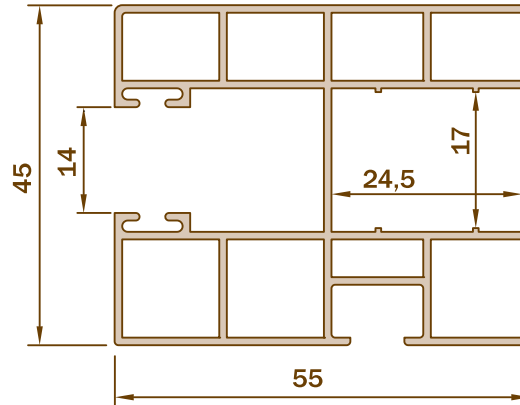

REF. 1396R

ESCALA
SCALE 1:1

GUÍA PVC 45x55 R / PVC GUIDE 45x55 R

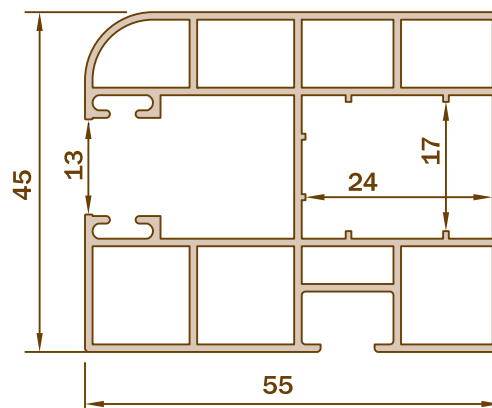

NOTA: Todas las medidas se muestran en mm y están sujetas a tolerancias de fabricación. Para otras dimensiones y modelos no dude en consultarnos.
NOTE: All measurements shown are in mm and are dependent of manufacturing tolerances. For other options and patterns, please contact us.

REF. 0101

ESCALA
SCALE 1:1

GUÍA PVC 45x60 / PVC GUIDE 45x60

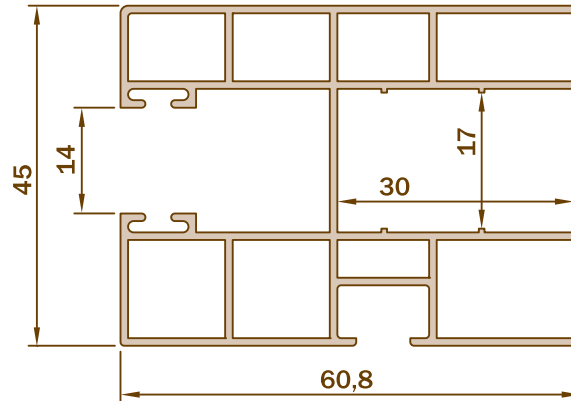

REF. 0101R

ESCALA
SCALE 1:1

GUÍA PVC 45x60 R / PVC GUIDE 45x60 R

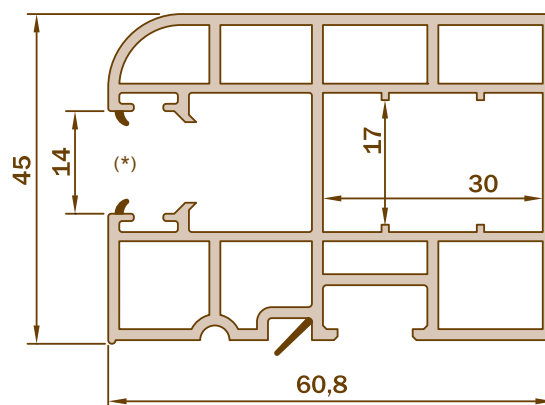

(*) Con o sin pestañas de goma / (*) With or without rubber tabs.

NOTA: Todas las medidas se muestran en mm y están sujetas a tolerancias de fabricación. Para otras dimensiones y modelos no dude en consultarnos.
NOTE: All measurements shown are in mm and are dependent of manufacturing tolerances. For other options and patterns, please contact us.

REF. 0405

ESCALA
SCALE 1:1

GUÍA PVC 55x68 / PVC GUIDE 55x68

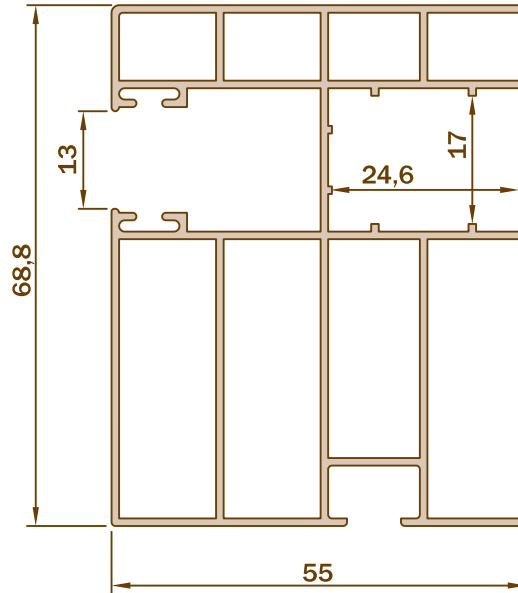

REF. 3555

ESCALA
SCALE 1:1

GUÍA PVC 35x55 / PVC GUIDE 35x55

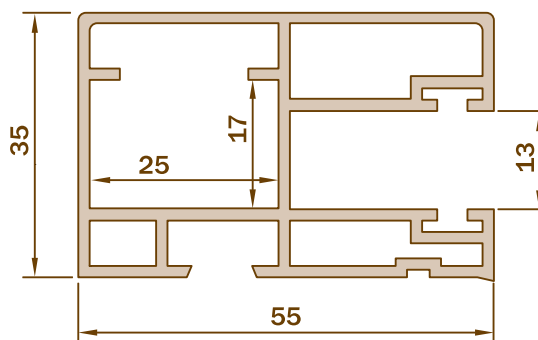

NOTA: Todas las medidas se muestran en mm y están sujetas a tolerancias de fabricación. Para otras dimensiones y modelos no dude en consultarnos.
NOTE: All measurements shown are in mm and are dependent of manufacturing tolerances. For other options and patterns, please contact us.

REF. 6340

ESCALA
SCALE 1:1

GUÍA PVC 63x40 / PVC GUIDE 63x40

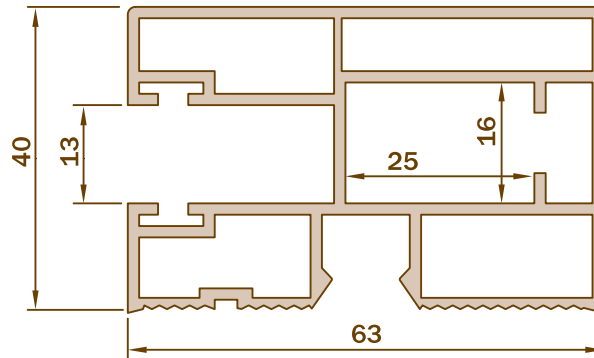

REF. 3060

ESCALA
SCALE 1:1

GUÍA PVC 30x60 / PVC GUIDE 30x60

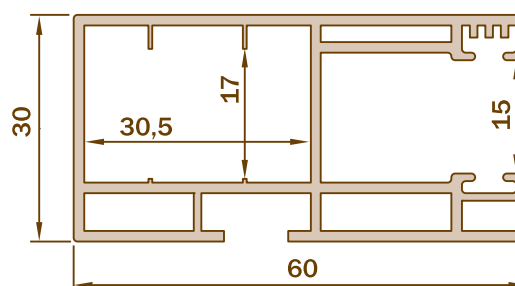

NOTA: Todas las medidas se muestran en mm y están sujetas a tolerancias de fabricación. Para otras dimensiones y modelos no dude en consultarnos.
NOTE: All measurements shown are in mm and are dependent of manufacturing tolerances. For other options and patterns, please contact us.

REF. 3560

ESCALA
SCALE 1:1

GUÍA PVC CENTRAL 35x60 / *CENTRAL PVC GUIDE 35x60*

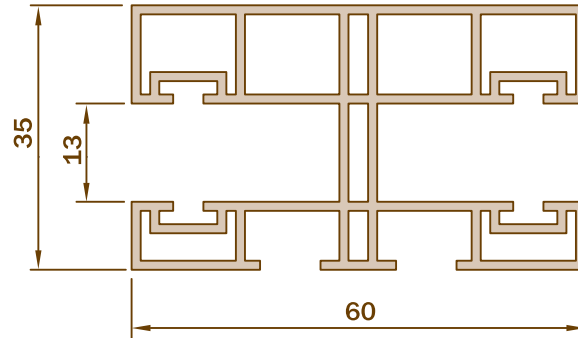

REF. 6341

ESCALA
SCALE 1:1

GUÍA PVC CENTRAL 63x40 / *CENTRAL PVC GUIDE 63x40*

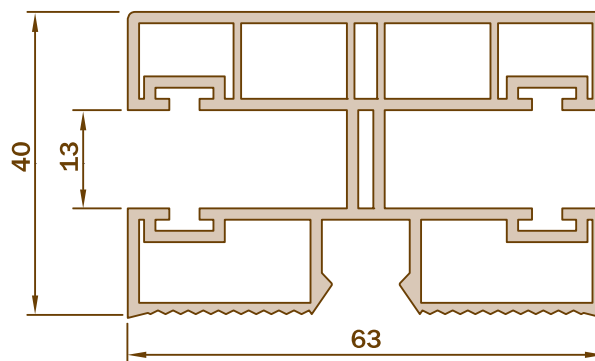

NOTA: Todas las medidas se muestran en mm y están sujetas a tolerancias de fabricación. Para otras dimensiones y modelos no dude en consultarnos.
NOTE: All measurements shown are in mm and are dependent of manufacturing tolerances. For other options and patterns, please contact us.

REF. 0010

 ESCALA
 SCALE 1:1

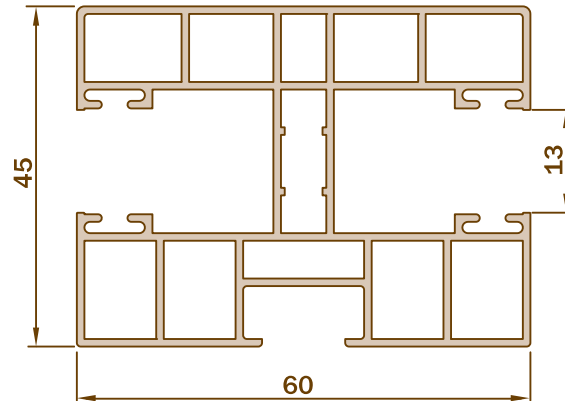
GUÍA PVC CENTRAL 45x60 / CENTRAL PVC GUIDE 45x60

REF. 0010R

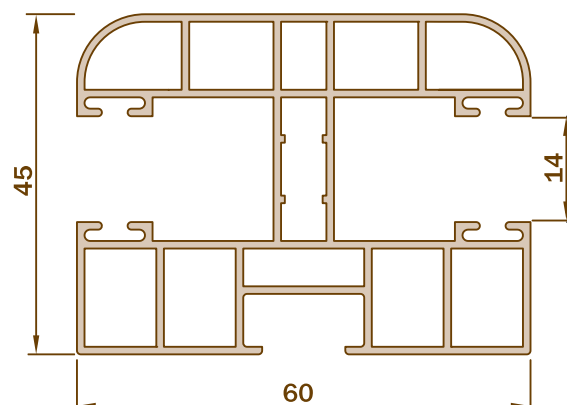
 ESCALA
 SCALE 1:1

GUÍA PVC CENTRAL 45x60 R / CENTRAL PVC GUIDE 45x60 R

NOTA: Todas las medidas se muestran en mm y están sujetas a tolerancias de fabricación. Para otras dimensiones y modelos no dude en consultarnos.
NOTE: All measurements shown are in mm and are dependent of manufacturing tolerances. For other options and patterns, please contact us.

REF. 3546

ESCALA
SCALE 1:1

GUÍA PVC ADELANTADA 65x58 / ADVANCED PVC GUIDE 65x58

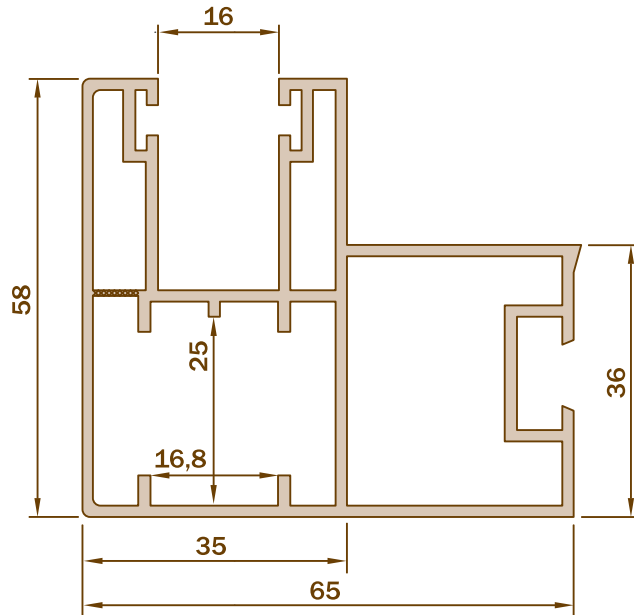

REF. 1006

ESCALA
SCALE 1:1

GUÍA PVC ADELANTADA 84x57 / ADVANCED PVC GUIDE 84x57

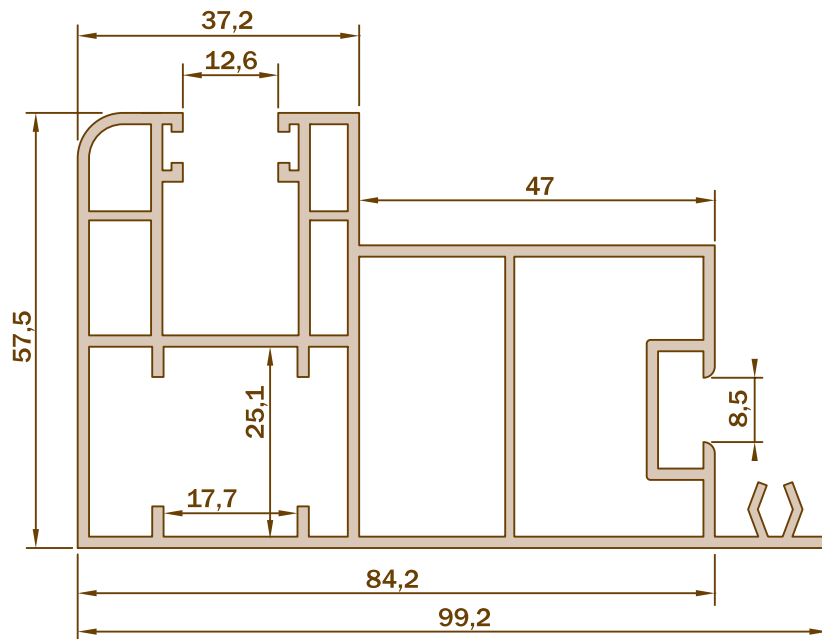

NOTA: Todas las medidas se muestran en mm y están sujetas a tolerancias de fabricación. Para otras dimensiones y modelos no dude en consultarnos.
NOTE: All measurements shown are in mm and are dependent of manufacturing tolerances. For other options and patterns, please contact us.

REF. 1007

ESCALA
SCALE 1:1

GUÍA PVC ADELANTADA 60x78 / ADVANCED PVC GUIDE 60x78

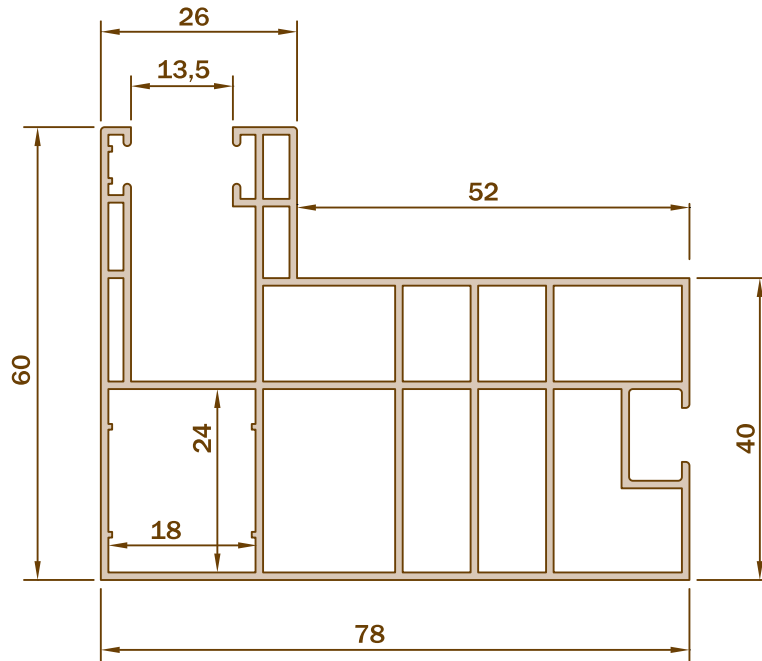

REF. 7052

ESCALA
SCALE 1:1

VIERTEAGUAS 19x159 / WINDOW SILL 19x159

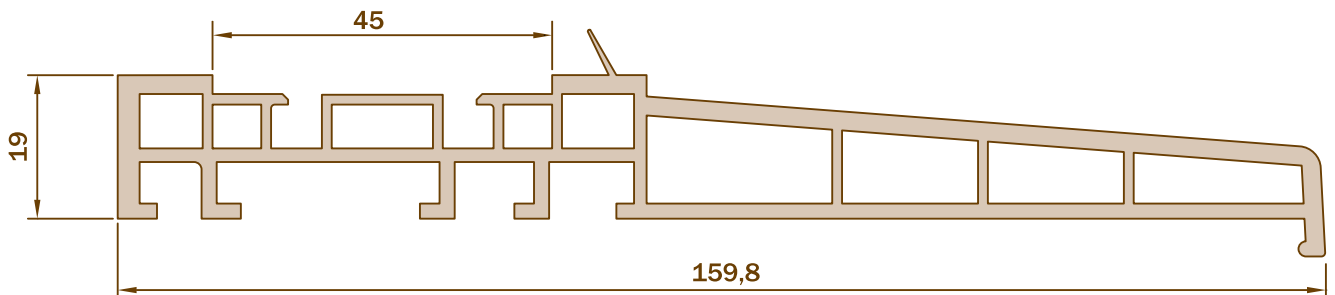
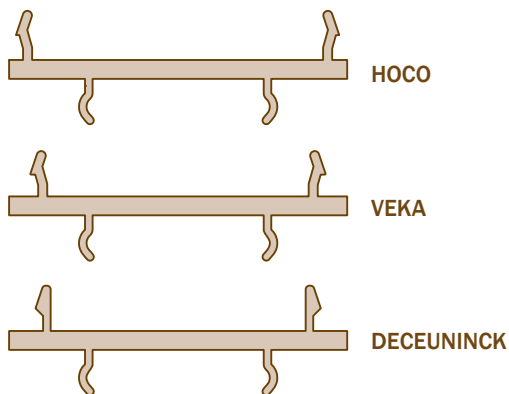

NOTA: Todas las medidas se muestran en mm y están sujetas a tolerancias de fabricación. Para otras dimensiones y modelos no dude en consultarnos.
NOTE: All measurements shown are in mm and are dependent of manufacturing tolerances. For other options and patterns, please contact us.

REF. 1340

ESCALA
SCALE 1:1

PERFIL PROLONGADOR PVC 30x10 / *LENGTHY PVC PROFILE 30x10*

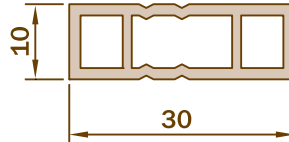

REF. 1342

ESCALA
SCALE 1:1

PERFIL PROLONGADOR PVC 30x30 / *LENGTHY PVC PROFILE 30x30*

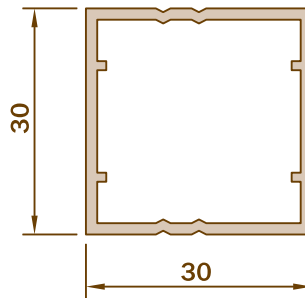

NOTA: Todas las medidas se muestran en mm y están sujetas a tolerancias de fabricación. Para otras dimensiones y modelos no dude en consultarnos.
NOTE: All measurements shown are in mm and are dependent of manufacturing tolerances. For other options and patterns, please contact us.

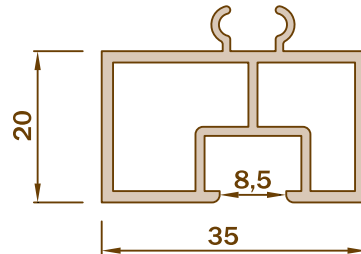
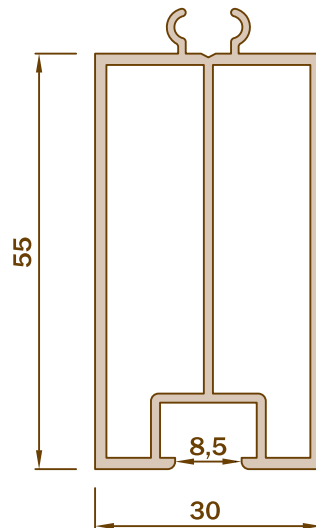
REF. 1343ESCALA
SCALE 1:1PERFIL PROLONGADOR PVC 20x35 / *LENGTHY PVC PROFILE 20x35***REF. 1341**ESCALA
SCALE 1:1PERFIL PROLONGADOR PVC 30x55 / *LENGTHY PVC PROFILE 30x55*

NOTA: Todas las medidas se muestran en mm y están sujetas a tolerancias de fabricación. Para otras dimensiones y modelos no dude en consultarnos.
NOTE: All measurements shown are in mm and are dependent of manufacturing tolerances. For other options and patterns, please contact us.

REF. 1344

ESCALA
SCALE 1:1

PERFIL PROLONGADOR PVC 15x53 / LENGTHY PVC PROFILE 15x53
PARA GUÍA DE 35 / FOR 35 GUIDE

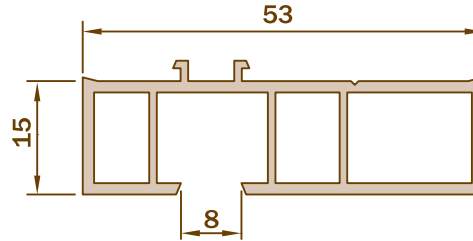

REF. 1345

ESCALA
SCALE 1:1

PERFIL PROLONGADOR PVC 15x63 / LENGTHY PVC PROFILE 15x63
PARA GUÍA DE 40 / FOR 40 GUIDE

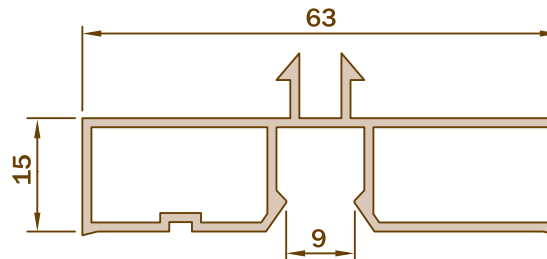

NOTA: Todas las medidas se muestran en mm y están sujetas a tolerancias de fabricación. Para otras dimensiones y modelos no dude en consultarnos.
NOTE: All measurements shown are in mm and are dependent of manufacturing tolerances. For other options and patterns, please contact us.

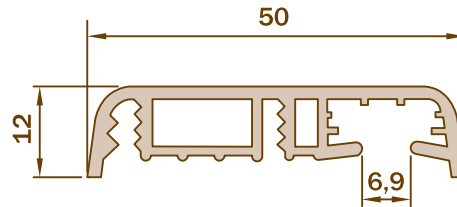
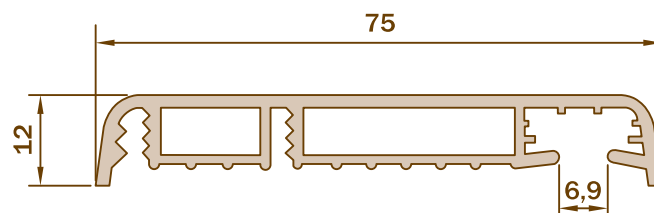
REF. 7035ESCALA
SCALE **1:1****TAPAJUNTAS 50 / BLANKET 50****REF. 7036**ESCALA
SCALE **1:1****TAPAJUNTAS 75 / BLANKET 75**

NOTA: Todas las medidas se muestran en mm y están sujetas a tolerancias de fabricación. Para otras dimensiones y modelos no dude en consultarnos.
NOTE: All measurements shown are in mm and are dependent of manufacturing tolerances. For other options and patterns, please contact us.

REF. 7034

ESCALA
SCALE 1:1

TAPAJUNTAS 100x3 / BLANKET 100x3

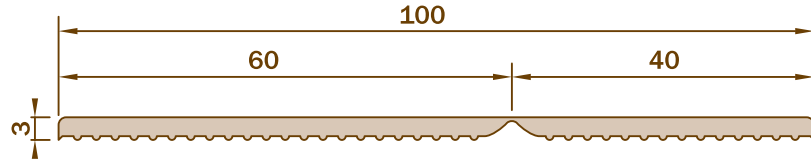

REF. 7037

ESCALA
SCALE 1:1

JAMBA 60x8 / JAMB 60x8

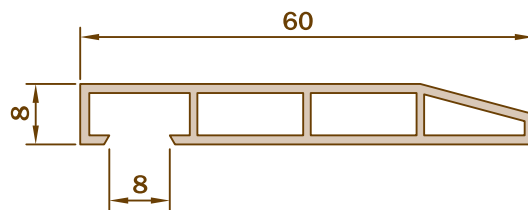

NOTA: Todas las medidas se muestran en mm y están sujetas a tolerancias de fabricación. Para otras dimensiones y modelos no dude en consultarnos.
NOTE: All measurements shown are in mm and are dependent of manufacturing tolerances. For other options and patterns, please contact us.

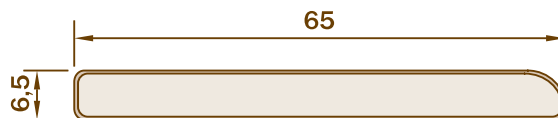
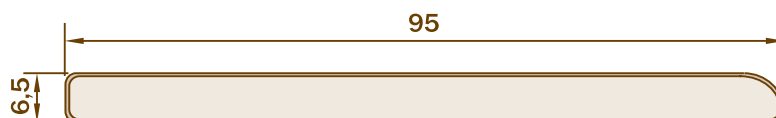
REF. 7038ESCALA
SCALE **1:1****TAPAJUNTAS ESPUMADO 45 / FOAMED BLANKET 45****REF. 7040**ESCALA
SCALE **1:1****TAPAJUNTAS ESPUMADO 65 / FOAMED BLANKET 65****REF. 7039**ESCALA
SCALE **1:1****TAPAJUNTAS ESPUMADO 95 / FOAMED BLANKET 95**

NOTA: Todas las medidas se muestran en mm y están sujetas a tolerancias de fabricación. Para otras dimensiones y modelos no dude en consultarnos.
NOTE: All measurements shown are in mm and are dependent of manufacturing tolerances. For other options and patterns, please contact us.

DELEGACIONES / DELEGATIONS

CENTRAL | SANTIAGO

Sta. Teresa de Jornet, 14.
15890 Santiago de Compostela (A Coruña)

T. 0034 981 562 690
F. 0034 981 562 899
F.PEDIDOS/ORDERS 0034 900 720 418
comercial@alumisan.com

LUGO

Avda. Benigno Rivera 33. Pol. Ind. Ceao
27290 Lugo

T. 0034 982 209 096
F. 0034 982 209 551
F.PEDIDOS/ORDERS 0034 900 720 452
lugo@alumisan.com

AVILÉS

Ctra. Tabaza - Candás Km.7 Nave 2.
33438 Carreño (Asturias)

T. 0034 985 516 355
F. 0034 985 514 457
aviles@alumisan.com

ASTORGA

Pol. Industrial Astorga, Parcela 47.
24700 Astorga (León)

T. 0034 987 600 007
F. 0034 987 600 008
astorga@alumisan.com

BILBAO

Pol. Industrial Txako III
Pabellón 3, bajo izqda.
48480 Arrigorriaga (Bizkaia)

T. 0034 946 480 567
F. 0034 946 482 370
bilbao@alumisan.com

MADRID

Pol. Industrial Valmor.
Avda las Canteras, 108. Nave 2
28343 Valdemoro (Madrid)

T. 0034 91 8753 059
F. 0034 91 8753 103
madrid@alumisan.com

SALAMANCA

T. 0034 689 882 969
jdiaz@alumisan.com



CRÉDITOS / CREDITS

© 2015. Grupo Alumisan. Todos los derechos reservados.

Está prohibida la reproducción, total o parcial, de cualquiera de los datos mostrados, sin autorización expresa.

La empresa se reserva el derecho a realizar las modificaciones que considere oportunas, sin previo aviso, en cualquier medida y producto de este catálogo.

Todos los valores dimensionales mencionados son meramente indicativos y no comprometen a la empresa de su uso estricto.

© 2015. Grupo Alumisan. All rights reserved.

Reproduction of any data shown, in whole or in part, without written permission is prohibited.

The company reserves the right to make changes that considered appropriate, without notice, in any measurement and product in this catalogue.

All dimensional values mentioned are purely indicative and not binding to the company in its strict use.

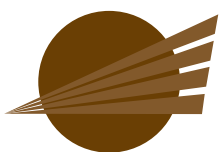

GALPER
SISTEMAS DE PERSIANAS

GALPER | GRUPO ALUMISAN

SANTA TERESA DE JORNET, 14 15890
SANTIAGO DE COMPOSTELA, A CORUÑA. SPAIN

T. 0034 981 562 690 | F. 0034 900 720 418
comercial@alumisan.com www.alumisan.com

T. 0034 981 562 690

F. 0034 981 562 899

F. GRATIS PEDIDOS / FREE ORDERS

0034 900 720 418

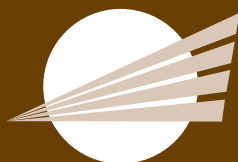

www.alumisan.com

